

取扱説明書

SLG2-1005-S 薄型吊下1005LED

SLG2-2005-S 薄型吊下2005LED

SLG2-3005-S 薄型吊下3005LED

このたびは、当社の商品をご使用いただき誠にありがとうございます。
この取扱説明書は、サンワ規格サイン、吊下げの取り扱い方法と使用上の注意事項について記載しています。

正しく安全な場所に設置して、安心してご使用いただくために、この取扱説明書に記載された注意事項は必ずお守りください。





注意事項を守らずに使用して事故が発生しても責任を負いかねます。
不明な点がある場合は、取扱店または当社までお問い合わせください。

説明内容

	page
1 必ず守っていただきたい注意点	1
2 製品仕様	2
3 ご使用上の注意	3
4 看板の取り付けに際しての注意	3
5 清掃について	3
6 電気配線について	4
7 看板取り付けについて	5
8 面板の交換について	6
9 メンテナンス（故障・修理）について	6

この取扱説明書に記載された注意事項は、安全に関する重要な内容のものです。人身やその他の財産への被害を防止するために、次のような絵表示を記載しています。下記の内容を良くご理解の上、取扱説明書をお読みください。また、設置後も安全維持のためメンテナンスが必要ですので、本説明書をすぐに取り出せる場所に保管し、ご活用ください。

警告表示

 警告	取り扱いを誤った場合、死亡や重傷を負う危険性があります。
 注意	取り扱いを誤った場合、ケガをしたり商品を破損してしまいます。
 禁止	やってはいけないことです。
 強制	必ず守っていただくことです。
 確認	必ず行っていただくことです。

品番：SLG2-1005-S		表面処理	シルバーアルマイト
品名：薄型吊下1005LED H500×W1000×D104		電装	片側サイドレンズ式LEDモジュール ×9ユニット (18球)
		消費電力	25W
広告面	アクリル乳半 t5.0	面板サイズ	H480×W993
フレーム	アルミ押出型材	重量	13kg

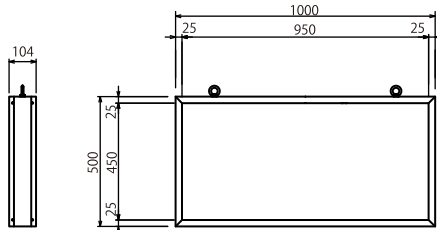

品番：SLG2-2005-S		表面処理	シルバーアルマイト
品名：薄型吊下2005LED H500×W2000×D104		電装	片側サイドレンズ式LEDモジュール ×19ユニット (38球)
		消費電力	49W
広告面	アクリル乳半 t5.0	面板サイズ	H480×W1991
フレーム	アルミ押出型材	重量	24kg

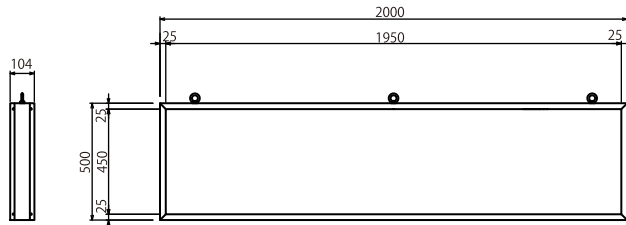



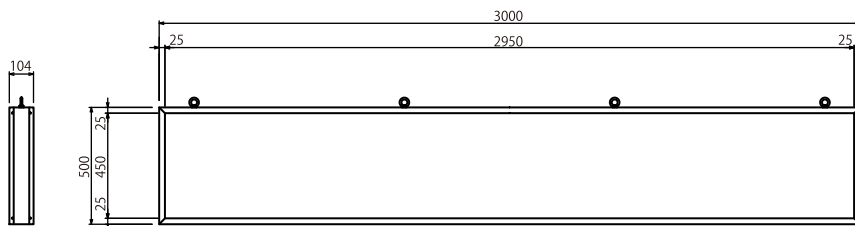



品番：SLG2-3005-S		表面処理	シルバーアルマイト
品名：薄型吊下3005LED H500×W3000×D104		電装	片側サイドレンズ式LEDモジュール ×29ユニット (58球)
		消費電力	74W
広告面	アクリル乳半 t5.0	面板サイズ	H480×W2989
フレーム	アルミ押出型材	重量	34kg



3

ご使用上の注意





※ご使用の前に必ずお読みください。

 警告	
	警告 取り付け工事は高所のため危険です。必ず専門の業者にご依頼ください。
	注意 広告面は可燃性のアクリル樹脂製です。火気により変形したり、燃えたりする恐れがあります。火気を近づけないでください。
	注意 一次側電源は回路遮断装置(ブレーカなど)のある電源系統に接続してください。
	禁止 改造しての使用は危険です。絶対にしないでください。
	確認 危険防止のため常に管理(破損、脱落強風事後の確認など)、メンテナンスをお願いいたします。異常がありましたら、速やかに取扱店にご連絡ください。
	確認 電圧を確認してください。また、漏電防止・火災防止のため、屋外では必ず防水コンセントに接続し、アースも忘れないよう確認してください。

4

看板の取り付けに際しての注意



※取り付けの前に必ずお読みください。

 警告	
	禁止 屋外では使用しないでください。
	強制 本製品の設置に関しては各自治体が定める条例にしたがって正しく設置してください。
	確認 取り付ける前に、取り付け場所を確認してください。宣伝効果と安全面を考慮の上、設置場所をお選びください。
	確認 強固な梁および天井面に取り付けください。簡易な天井材には取り付け出来ません。(重量があるため)

5

清掃について

うすめた中性洗剤を含ませた、柔らかい布またはスポンジにて、表面の汚れを拭き取ってください。

	禁止 漏電の原因になりますので、直接水をかけないでください。		禁止 シンナーなどの溶剤は使用しないでください。		確認 ユニット内部を清掃する場合は必ず電源器を切って作業してください。
---	---------------------------------------	---	---------------------------------	---	--

警告	
警告	結線工事は電気工事士の資格を持った技術者により、電気設備基準に準拠して行ってください。フレームから電線を出す場合、ゴムブッシングを使用し、電線の保護を行ってください。電線にキズを付けたり、挟み込んだ状態で使用すると、漏電・火災の原因となります。
警告	電源器の位置を確認した上で、入線口の穴開けを行ってください。
確認	一次側電源は回路遮断装置(ブレーカなど)のある電源系統に接続してください。

作業手順

- ① 面板をはずし、フレーム内部上面の反射板をはずしてください。
- ② 電源器の位置を確認し、任意の位置に穴開けしてください。
- ③ 電源器と結線し、通電確認を行ってください。

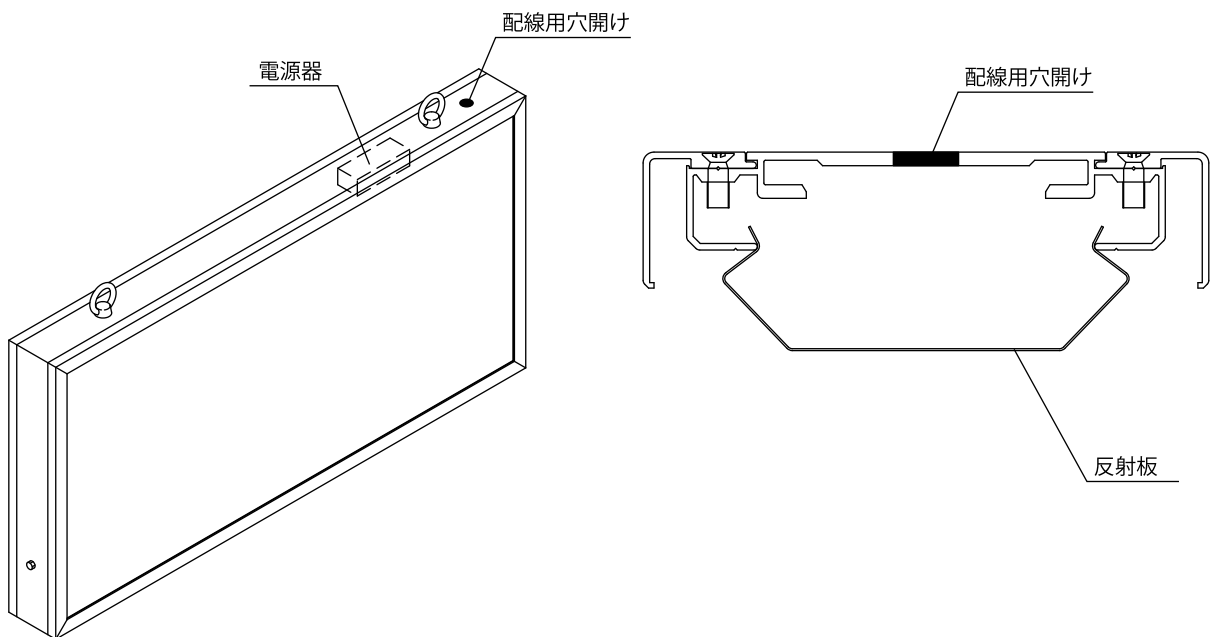

❗ 強制 面板の交換のため、本体上部には200mm程度のスペースを設けてください。
(ドライバーを使用するため)

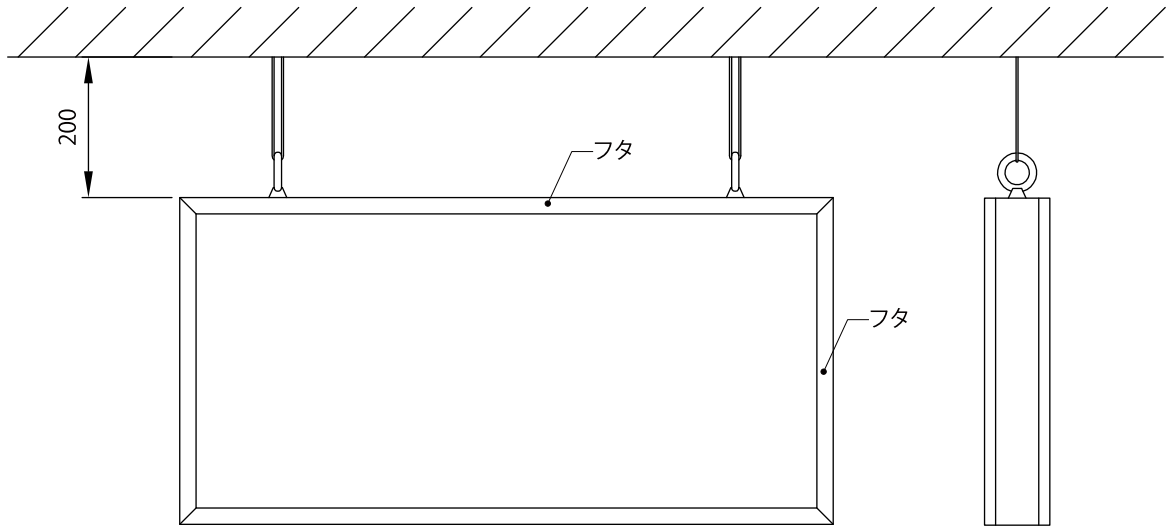

❗ 確認 取り付け場所において、振動の多い場所・風を受ける場所においては本体が振れて破損する恐れがあるので、ワイヤーなどで振れ止めをお願いします。

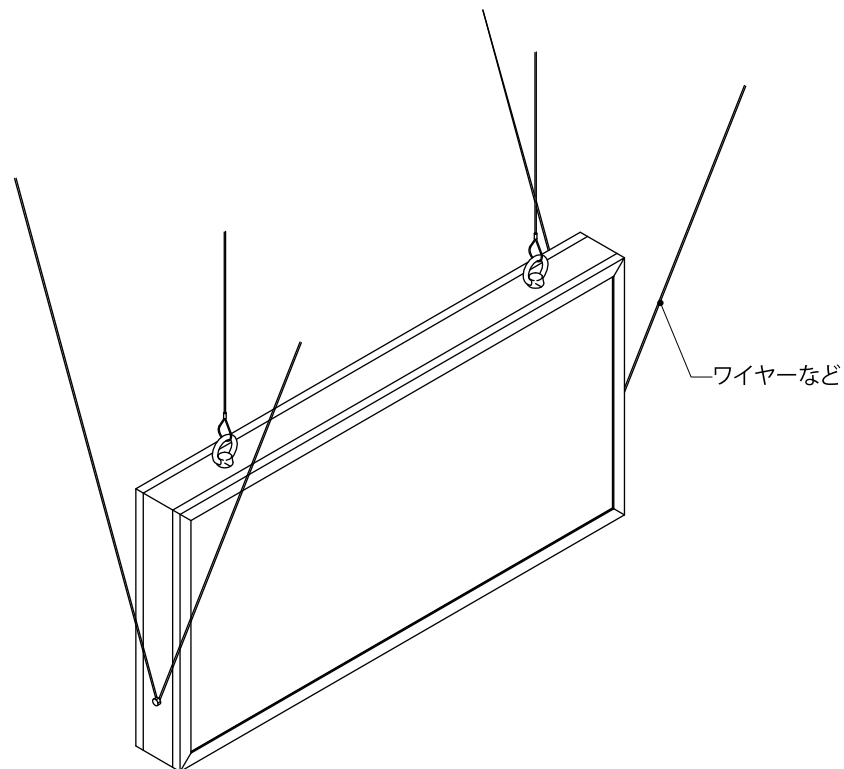

警告



注意

アクリル板は壊れ易いため、扱いには十分注意してください。ケガや破損の恐れがあります。



注意

LEDの交換は取扱店にお問い合わせまたは、専門業者にご依頼ください。

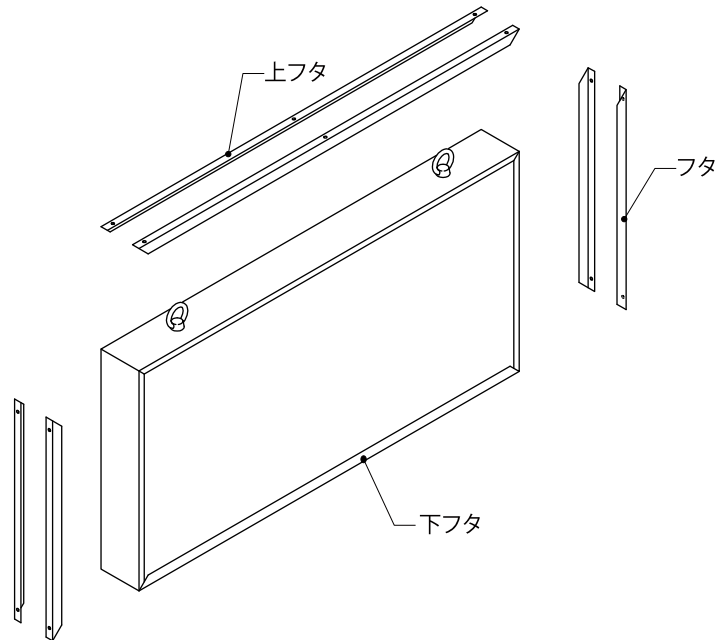

上左右のフタをはずせば、面板ははずれます。
※落下の恐れがあるため、下フタははずさないでください。



禁止

上下逆使いなど、改造してのご使用はしないでください。

看板設置後に異常が発生した場合は使用を停止してください。
破損、漏電などの原因で、人身事故や火災などの事故の発生が予測されます。
事故の発生を未然に防ぐために取扱店までご連絡ください。

製品は改良のため、予告なしに仕様変更する場合がございます。あらかじめご了承ください。

●製造元

三和サインワークス株式会社

東京支店	東京都港区芝3-8-2 (住友不動産芝公園ファーストビル9階)
〒105-0014	TEL 03-6275-1448 (代) FAX 03-5427-2755 (代)
大阪支店	大阪市中央区本町2-6-8 (センバ・セントラルビル6階)
〒541-0053	TEL 06-6453-3002 (代) FAX 06-6453-3022 (代)
福岡営業所	福岡市博多区博多駅中央街7-21 (紙与博多中央ビル9階)
〒812-0012	TEL 092-472-7277 (代) FAX 092-472-7278 (代)
京都工場	京都府綴喜郡宇治田原町大字岩山小字釜井谷1-44
〒610-0261	TEL 0774-99-7702 (代) FAX 0774-99-7712 (代)
つくば工場	茨城県かすみがうら市加茂5289-1
〒300-0135	TEL 029-828-1615 (代) FAX 029-828-1289 (代)

ホームページアドレス
<https://www.sanwa-signworks.co.jp/>

メールアドレス
info@sanwa-signworks.co.jp



(事業所案内)