

取扱説明書

| | |
|----------|---------------|
| LLT15-21 | 152角丸ステンレスLED |
| LLT15-31 | 202角丸ステンレスLED |
| LLT25-61 | 260角丸ステンレスLED |
| LLT35-71 | 290角丸ステンレスLED |

このたび、当社の商品をご使用いただき誠にありがとうございます。

この取扱説明書は、サンワ規格サイン、突出しタイプの取り扱い方法と使用上の注意事項について記載しています。

正しく安全な場所に設置して、安心してご使用いただくために、この取扱説明書に記載された注意事項は必ずお守りください。

注意事項を守らずに使用して事故が発生しても責任を負いかねます。不明な点がある場合は、取扱店または当社までお問い合わせください。

説明内容





| | page |
|---------------------|------|
| 1 必ず守っていただきたい注意点 | 1 |
| 2 製品仕様 | 1 |
| 3 ご使用上の注意 | 2 |
| 4 看板の取り付けに際しての注意 | 2 |
| 5 看板取り付けについて | 3 |
| 6 LEDの交換について-1 | 4 |
| 6 LEDの交換について-2 | 5 |
| 7 清掃について | 5 |
| 8 メンテナンス（故障・修理）について | 5 |

1

必ず守っていただきたい注意点

この取扱説明書に記載された注意事項は、安全に関する重要な内容のものです。人身やその他の財産への被害を防止するために、次のような絵表示を記載しています。下記の内容を良くご理解の上、取扱説明書をお読みください。また、設置後も安全維持のためメンテナンスが必要ですので、本説明書をすぐに取り出せる場所に保管し、ご活用ください。

警告表示









- | | |
|---|--------------------------------|
|  警告 | 取り扱いを誤った場合、死亡や重傷を負う危険性があります。 |
|  注意 | 取り扱いを誤った場合、ケガをしたり商品を破損してしまいます。 |
|  禁止 | やってはいけないことです。 |
|  強制 | 必ず守っていただくことです。 |
|  確認 | 必ず行っていただくことです。 |







2

製品仕様

| 品名 | 152角丸ステンレスLED | 202角丸ステンレスLED |
|------------|----------------------------|----------------------------|
| 本体サイズ(mm) | W630×H450×D150×R90 | W630×H630×D150×R90 |
| 原稿サイズ | W576×H396×R63 | W576×H576×R63 |
| 面板サイズ | W626×H445×R87 | W626×H626×R87 |
| 広告面 | アクリル2.0 乳半色成形板 | アクリル2.0 乳半色成形板 |
| フレーム | フレーム: t0.8ステンレス 内装材: 鉄骨 | フレーム: t0.8ステンレス 内装材: 鉄骨 |
| 表面処理 | ヘアライン仕上 | ヘアライン仕上 |
| 電装(直管型LED) | 580L×1 | 580L×1 |
| 重量 | 8.6kg | 12kg |
| 消費電力 | 14W | 14W |

| 品名 | 260角丸ステンレスLED | 290角丸ステンレスLED |
|------------|----------------------------|----------------------------|
| 本体サイズ(mm) | W610×H1800×D180×R90 | W610×H2710×D180×R90 |
| 原稿サイズ | W544×H1736×R57 | W526×H2636×R56 |
| 面板サイズ | W605×H1793×R87 | W605×H2701×R87 |
| 広告面 | アクリル2.0 乳半色成形板 | アクリル2.0 乳半色成形板 |
| フレーム | フレーム: t0.8ステンレス 内装材: 鉄骨 | フレーム: t0.8ステンレス 内装材: 鉄骨 |
| 表面処理 | ヘアライン仕上 | ヘアライン仕上 |
| 電装(直管型LED) | 580L×1, 1200L×1 | 580L×1, 1200L×2 |
| 重量 | 32kg | 42kg |
| 消費電力 | 40W | 66W |

|  警告 | |
|---|--|
|  | 警告 取付工事は高所のため危険です。必ず専門の業者にご依頼ください。 |
|  | 注意 広告面は可燃性のアクリル樹脂製です。火気により変形したり、燃えたりする恐れがあります。火気を近づけないでください。 |
|  | 注意 改造しての使用は危険です。絶対にしないでください。 |
|  | 注意 一次側電源は回路遮断装置(ブレーカなど)のある電源系統に接続してください。 |
|  | 禁止 改造しての使用は危険です。絶対にしないでください。 |
|  | 確認 危険防止のため常に管理(破損、脱落強風事後の確認など)、メンテナンスをお願いいたします。異常がありましたら、速やかに取扱店にご連絡ください。 |
|  | 確認 電圧を確認してください。また、漏電防止・火災防止のため、屋外では必ず防水コンセントに接続し、アースも忘れないよう確認してください。 |

|  警告 | |
|---|---|
|  | 禁止 取付金具の改造は絶対にしないでください。 金具の剛性低下による看板本体の落下などにつながり大変に危険です。 |
|  | 強制 本製品の設置に関しては各自治体が定める条例にしたがって正しく設置してください。 |
|  | 強制 直付けとして建物などに取り付ける場合は、看板天端で8m。(152・202角丸ステンレスは4m)自立としてポールなどに取り付ける場合は、看板天端で4mを守ってください。 制限高さを超過いたしますと、風圧などの影響により面板が破損する恐れがございます。また本製品は十分な強度を以って設計されていますが、工作物申請ができる構造とはなっていません。 |
|  | 確認 取り付ける前に、取り付け場所を確認してください。宣伝効果と安全面を考慮の上、設置場所をお選びください。壁面への取付板の取り付けは、壁面を考慮し、設置場所の下地に適切な部材で施工してください。 |
|  | 確認 取り付けに関してはビスのゆるみなどがないか、また取り付け後に本体を揺すりぐらつきなどがないかご確認ください。 |

■ 152角丸ステンレスLED・202角丸ステンレスLED

看板の取り付け方法

- ① 足カバーからビスを外し、足カバーを外してください。
- ② 取付足(専用足)を固定しているナット、平ワッシャー、Sワッシャーを取り外し取付足(専用足)を看板本体から外してください。
- ③ 看板を設置する壁面に取付足(専用足)をアンカーなどで打ち、危険がないようにしっかり固定してください。
- ④ アンカーなどの箇所シーリングしてください。
- ⑤ 取り外したナット等を使用して看板本体を取付足(専用足)に固定します。
- ⑥ 取付足(専用足)に足カバーをかぶせ、外したビスを取り付けてください。

■ 取付穴ピッチ 詳細図

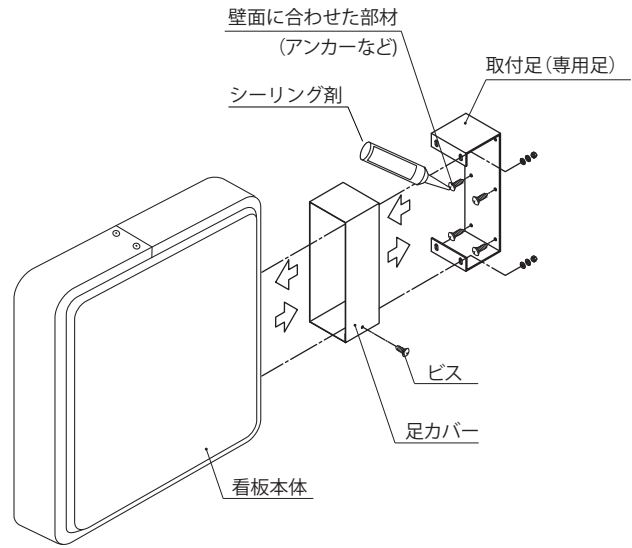
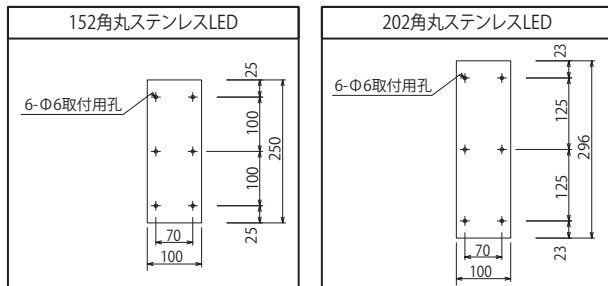

※図例は<202角丸ステンレスLED>を使用

■ 260角丸ステンレスLED・290角丸ステンレスLED

看板の取り付け方法

- ① 看板を設置する壁面に取付足(専用足) をアンカーなどで打ち、危険がないようにしっかり固定してください。
- ② アンカーなどの箇所シーリングしてください。
- ③ 取付足(専用足)に足カバーをかぶせください。
- ④ 看板側面の足受金に、足カバー、取付足(専用足)をボルトで接合し、看板本体を壁面に固定します。(上下とも同じ要領で行います。)

確認 本体取り付け後、上部の吊りボルトを同梱の六角ボルトに付け替えてシーリングしてください。(サビ防止対策)

■ 足ピッチ 詳細図

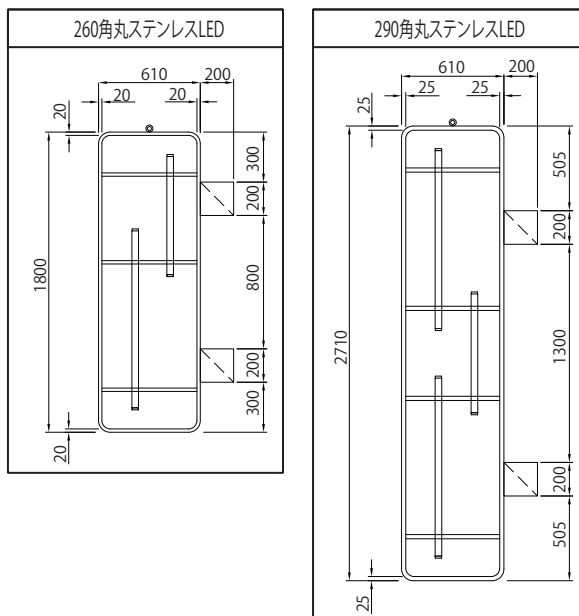

■ 取付穴ピッチ 詳細図

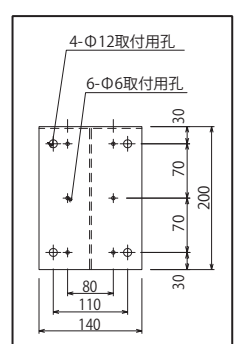

※本体の取り付け終了後、吊りボルトを外し、同梱の六角ボルトを取り付けてください。

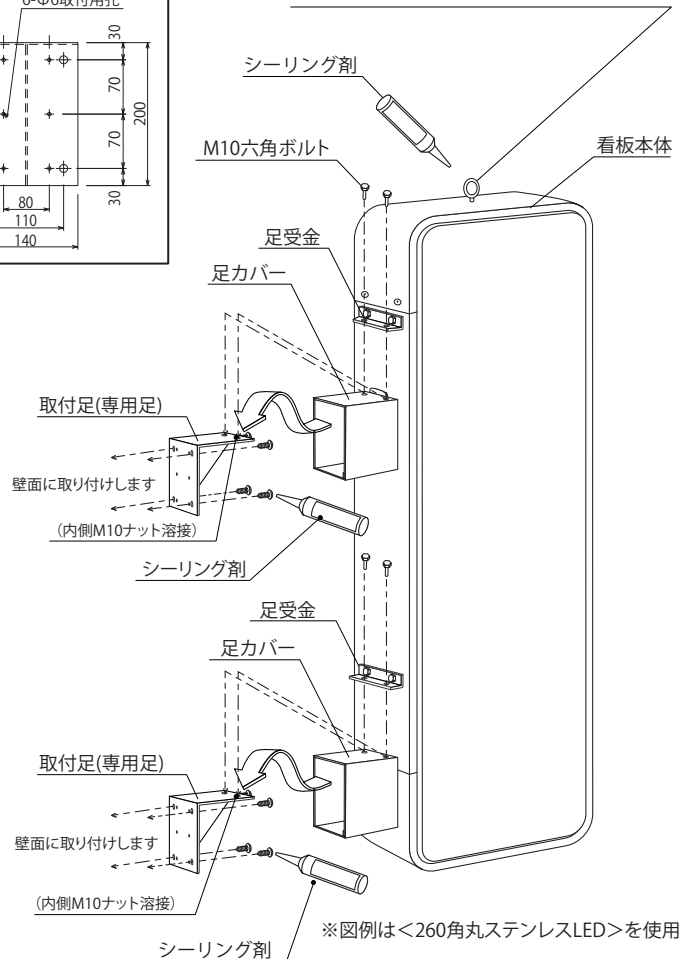

※図例は<260角丸ステンレスLED>を使用

警告

注意 アクリル板は壊れ易いため、扱いには十分注意してください。ケガや破損の恐れがあります。

注意 LEDの交換や器具清掃時には電源を切って冷めてから行ってください。ヤケドや感電の恐れがあります。

■260角丸ステンレスLED・290角丸ステンレスLED

LEDの交換方法

- ① 本体側面両側のビス(4本)をドライバーなどで取り外します。
- ② 下部フレームを真下に引き抜きます。(面板が落下しないように支えながら引き抜いてください。)
- ③ 広告面をスリットに沿って真下に引き抜き、当社指定の直管型LEDと交換してください。
- ④ 交換が終わったら、逆の手順でもとに戻します。

※LEDの型番につきましては、
1頁の<2.製品仕様>をご参照ください。

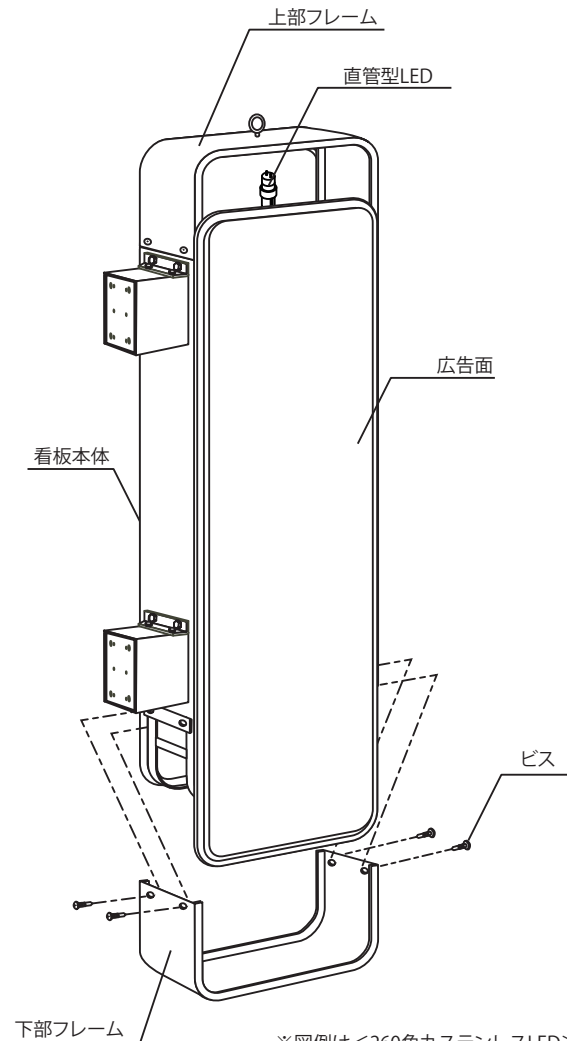

※図例は<260角丸ステンレスLED>を使用

6

LEDの交換について-2

■152角丸ステンレスLED・202角丸ステンレスLED

LEDの交換方法

- ① 本体上面下面両側のビス(4本)をドライバーなどで取り外します。
- ② 側面フレームを真横に引き抜きます。
- ③ 広告面をスリットに沿って真横に引き抜き、当社指定の直管型LEDと交換してください。
- ④ 交換が終わったら、逆の手順でもとに戻します。

※LEDの型番につきましては、
1頁の<2.製品仕様>をご参照ください。

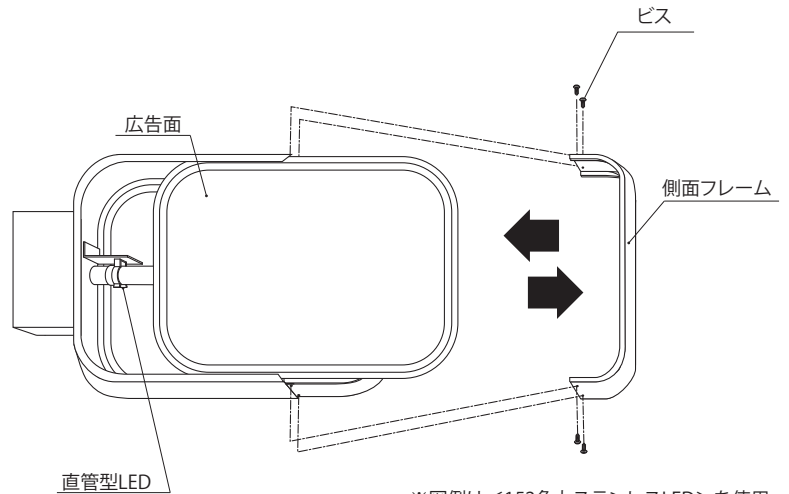

※図例は<152角丸ステンレスLED>を使用

7

清掃について

うすめた中性洗剤を含ませた、柔らかい布またはスポンジにて、
表面の汚れを拭き取ってください。



禁止 漏電の原因になりますので、
直接水をかけないでください。



禁止 シンナーなどの溶剤は使用し
ないでください。



確認 ユニット内部を清掃する場合は必ず
電源を切って作業してください。

8

メンテナンス(故障・修理)について

看板設置後に異常が発生した場合は使用を停止してください。
破損、漏電などの原因で、人身事故や火災などの事故の発生が予測されます。
事故の発生を未然に防ぐために取扱店までご連絡ください。



警告 高所作業のため危険です。
必ず専門の業者にご依頼ください。

MEMO

製品は改良のため、予告なしに仕様変更する場合がございます。あらかじめご了承ください。

●製造元

 **三和サインワークス株式会社**

東京支店 東京都港区芝3-8-2 (住友不動産芝公園ファーストビル9階)
〒105-0014 TEL 03-6275-1448 (代) FAX 03-5427-2755 (代)

大阪支店 大阪市中央区本町2-6-8 (センバ・セントラルビル6階)
〒541-0053 TEL 06-6453-3002 (代) FAX 06-6453-3022 (代)

福岡営業所 福岡市博多区博多駅中央街7-21 (紙与博多中央ビル9階)
〒812-0012 TEL 092-472-7277 (代) FAX 092-472-7278 (代)

京都工場 京都府綴喜郡宇治田原町大字岩山小字釜井谷1-44
〒610-0261 TEL 0774-99-7702 (代) FAX 0774-99-7712 (代)

つくば工場 茨城県かすみがうら市加茂5289-1
〒300-0135 TEL 029-828-1615 (代) FAX 029-828-1289 (代)

ホームページアドレス
<https://www.sanwa-signworks.co.jp/>

メールアドレス
info@sanwa-signworks.co.jp



(事業所案内)