

記号	年月日	訂正内容	訂正者
△			
△			

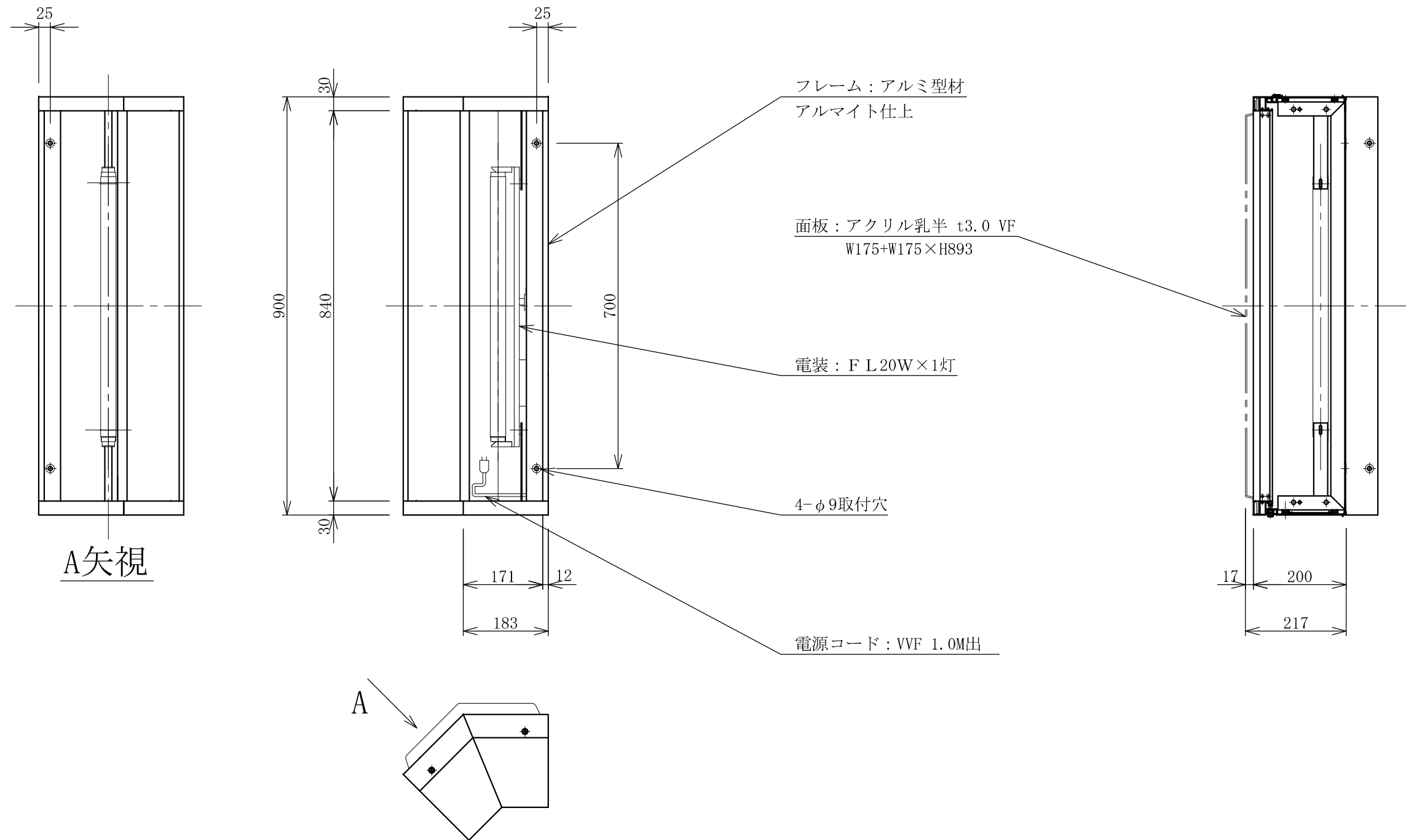

TITLE 三和規格 ファサードサイン
 <開閉連結式>

コーナー U9-135°
 <No. U9W-COR135/U9B-COR135>

SCALE 1:10 (A3)
 DATE 2019. 2. 12
 承認 検図 製図 図番

三和サインワークス株式会社