

記号	年月日	訂正内容	訂正者
△			
△			

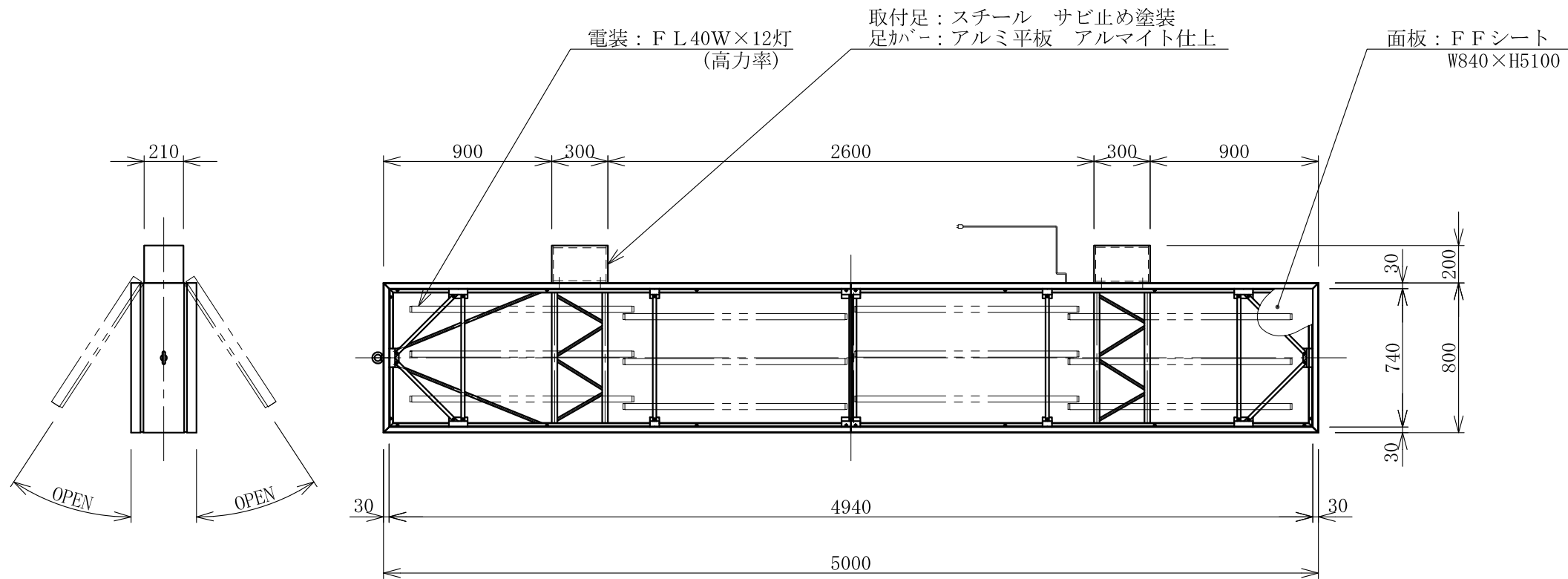
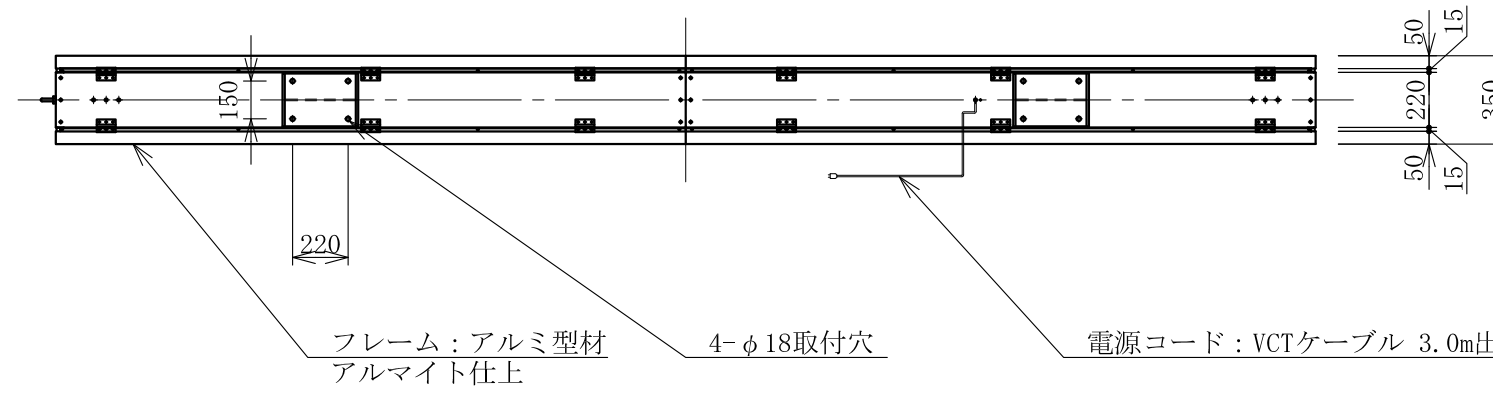

TITLE
三和規格 ビル用サイン<FF W800>

FF850
<No. FT0802>

SCALE
1:30 (A3)

DATE
2014. 12. 8

承認 検図 製図 図番

FT0802-6

三和サインワークス株式会社